

Contacting Dell

To contact Dell for sales, technical support, or customer service issues, go to dell.com/ContactDell

Επικοινωνία με την Dell

ΤΑΝ θέλετε να επικοινωνήσετε με την Dell για θέματα πωλήσεων, τεχνικής υποστήριξης ή εξυπηρέτησης πελατών, επισκεφτείτε την ιστοσελίδα dell.com/ContactDell.

Contactar a Dell

Para entrar em contacto com a Dell relativamente a assuntos de vendas, suporte técnico ou serviço de apoio ao cliente, aceda a dell.com/ContactDell

Cum se poate contacta Dell

Pentru a contacta reprezentanții Dell pentru probleme legate de vânzări, asistență tehnică sau relații cu clienții, accesați dell.com/ContactDell.

Cómo ponerse en contacto con Dell

Para ponerse en contacto con Dell respecto a problemas de venta, de soporte técnico o de servicio al cliente, visite dell.com/ContactDell

More Information

For regulatory and safety best practices, see dell.com/regulatory_compliance

Περισσότερες πληροφορίες

Για τις άριστες πρακτικές σε θέματα κανονισμών και ασφάλειας, ανατρέξτε στην ιστοσελίδα dell.com/regulatory_compliance

Mais informação

Para obter informações sobre regulamentação e melhores práticas de segurança, consulte dell.com/regulatory_compliance

Mai multe informații

Pentru cele mai bune practici legate de reglementări și de siguranță, consultați dell.com/regulatory_compliance

Más información

Para obtener información de regulaciones o mejores prácticas, consulte dell.com/regulatory_compliance

Service Tag

Ετικέτα εξυπηρέτησης | Etiqueta de servicio

Etichetă de service | Service Tag

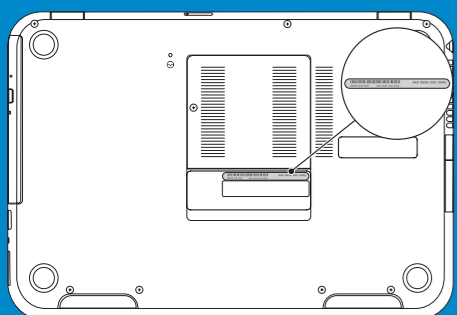

Información para la NOM o Norma Oficial Mexicana (Solo para México)

La siguiente información afecta a los dispositivos descritos en este documento de acuerdo a los requisitos de la Normativa Oficial Mexicana (NOM):

Importador:

Dell México S.A. de C.V.

Paseo de la Reforma 2620 – Piso 11°

Col. Lomas Altas

11950 México, D.F.

Número de modelo normativo: P35G

Tensión de entrada: 100 V CA–240 V CA

Intensidad de entrada (máxima): 1.70 A

Frecuencia de entrada: 50 Hz–60 Hz

Tensión de salida: 19,50 +/- 1 V CC

Intensidad de salida: 3,34 A/6,42 A

© 2012 Dell Inc.

Dell™, the DELL logo, and Inspiron™ are trademarks of Dell Inc. Windows® is either a trademark or registered trademark of Microsoft Corporation in the United States and/or other countries.

Regulatory model: P35G | Type: P35G001

Computer model: Inspiron 5423

© 2012 Dell Inc.

Η ονομασία Dell™, το λογότυπο DELL και η ονομασία Inspiron™ είναι εμπορικά σήματα της Dell Inc. Η ονομασία Windows® είναι ή εμπορικό σήμα ή σήμα κατατεθέν της Microsoft Corporation στις ΗΠΑ και/ή άλλες χώρες.

Μοντέλο σύμφωνα με τις κανονιστικές διατάξεις: P35G | Τύπος: P35G001

Μοντέλο υπολογιστή: Inspiron 5423

© 2012 Dell Inc.

Dell™, o logótipo DELL e Inspiron™ são marcas comerciais da Dell Inc. Windows® é uma marca comercial ou uma marca comercial registada da Microsoft Corporation nos Estados Unidos e/ou noutros países.

Modelo regulamentar: P35G | Tipo: P35G001

Modelo do computador: Inspiron 5423

© 2012 Dell Inc.

Dell™, sigla DELL și Inspiron™ sunt mărci comerciale ale Dell Inc. Windows® este o marcă comercială sau o marcă comercială înregistrată a Microsoft Corporation în Statele Unite ale Americii și/sau în alte țări.

Model de reglementare: P35G | Tip: P35G001

Modelul computerului: Inspiron 5423

© 2012 Dell Inc.

Dell™, el logotipo de DELL e Inspiron™ son marcas comerciales de Dell Inc. Windows® es una marca comercial o una marca comercial registrada de Microsoft Corporation en Estados Unidos y otros países.

Modelo normativo: P35G | Tipo: P35G001

Modelo de equipo: Inspiron 5423



Printed in China.

2012 - 08

Computer Features

Χαρακτηριστικά υπολογιστή | Características do computador | Caracteristicile computerului | Características del equipo

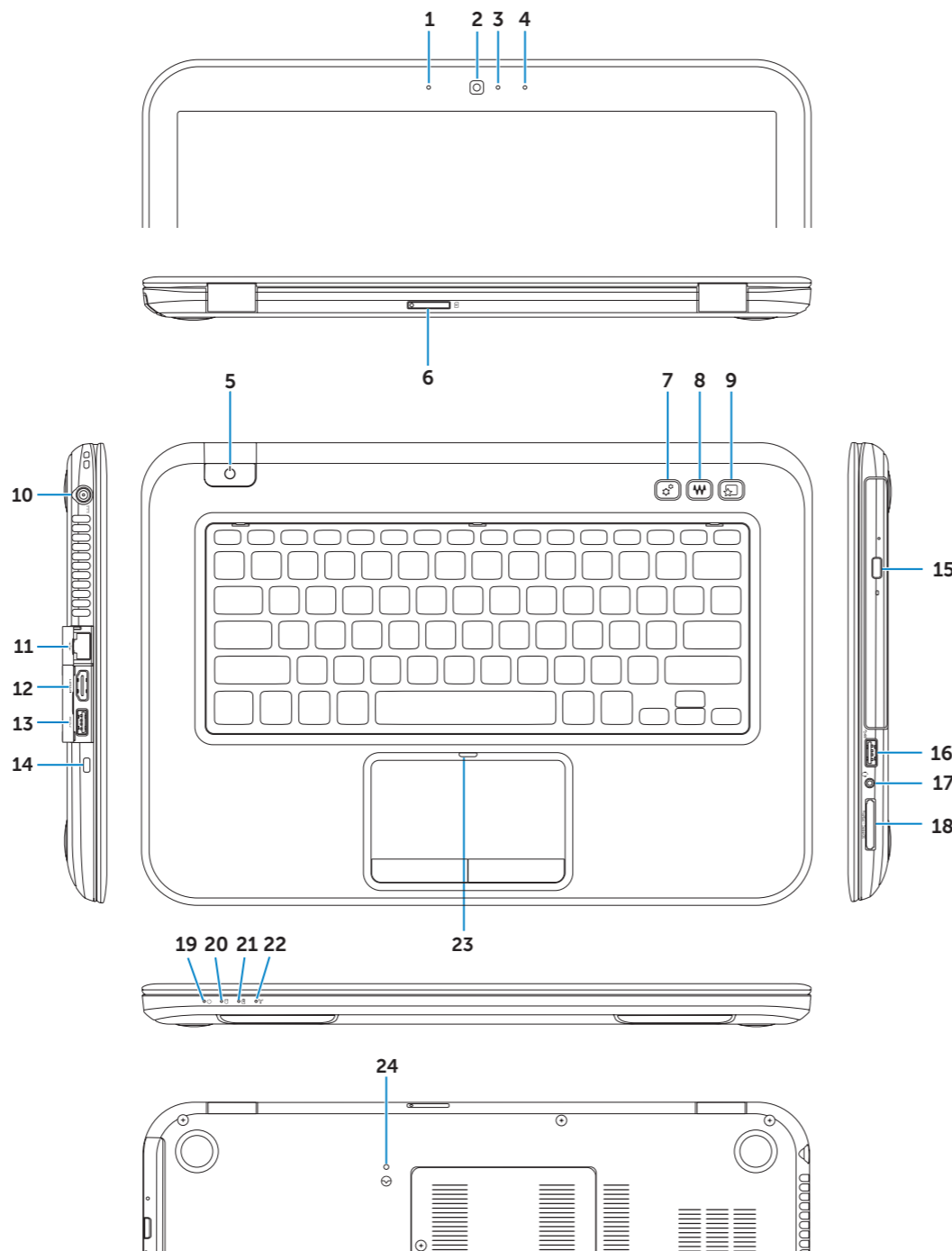

1. Left digital-array microphone
2. Camera
3. Camera-status light
4. Right digital-array microphone
5. Power button
6. SIM-card slot (optional)
7. Windows Mobility Center button
8. Dell audio with preset switch button
9. Dell Instant Launch button
10. Power-adapter port
11. Network port
12. HDMI port
13. USB 3.0 port with PowerShare
14. Security-cable slot
15. Optical drive
16. USB 3.0 port
17. Headphone/Microphone combo port
18. 3-in-1 media-card reader
19. Power-status light
20. Hard-drive activity light
21. Battery-status light
22. Wireless-status light
23. Touchpad-status light
24. Embedded Controller reset button

1. Αριστερό μικρόφωνο ψηφιακής συστοιχίας
2. Κάμερα
3. Λυχνία κατάστασης κάμερας
4. Δεξί μικρόφωνο ψηφιακής συστοιχίας
5. Κουμπί τροφοδοσίας
6. Θυρίδα κάρτας SIM (προαιρετικά)
7. Κουμπί Windows Mobility Center (Κέντρο φορητότητας των Windows)
8. Ήχος Dell με κουμπί εναλλαγής προκαθορισμένων ρυθμίσεων
9. Κουμπί Dell Instant Launch (Άμεση εκκίνηση της Dell)
10. Θύρα προσαρμογέα ισχύος
11. Θύρα δικτύου
12. Θύρα HDMI
13. Θύρα USB 3.0 με PowerShare
14. Θυρίδα καλωδίου ασφαλείας
15. Μονάδα οπτικού δίσκου
16. Θύρα USB 3.0
17. Σύνθετη θύρα ακουστικών/ μικροφώνου
18. Μονάδα ανάγνωσης καρτών μέσω 3 σε 1
19. Λυχνία κατάστασης τροφοδοσίας
20. Λυχνία δραστηριότητας σκληρού δίσκου
21. Λυχνία κατάστασης μπαταρίας
22. Λυχνία κατάστασης ασύρματης επικοινωνίας
23. Λυχνία κατάστασης επιφάνειας αφής
24. Κουμπί επαναφοράς ενσωματωμένου ελεγκτήρα

1. Microfone de matriz digital esquerdo
2. Câmera
3. Luz de estado da câmara
4. Microfone de matriz digital direito
5. Botão de ligação
6. Ranhura para cartões SIM (opcional)
7. Botão do Windows Mobility Center
8. Botão de áudio com predefinição Dell
9. Botão de início instantâneo Dell
10. Porta do adaptador de energia
11. Porta de rede
12. Porta HDMI
13. Porta USB 3.0 com PowerShare
14. Ranhura do cabo de segurança
15. Unidade óptica
16. Porta USB 3.0
17. Porta combinada auscultadores/microfone
18. Leitor de cartões multimédia 3 em 1
19. Luz de estado de energia
20. Luz de actividade da unidade de disco rígido
21. Luz de estado da bateria
22. Luz de estado da ligação sem fios
23. Luz de estado do painel táctil
24. Botão de reposição do controlador integrado

1. Microfon matriceal digital stâng
2. Cameră
3. Indicator luminos de stare a camerei
4. Microfon matriceal digital drept
5. Buton de alimentare
6. Slot pentru cartele SIM (opțional)
7. Buton pentru Centrul Windows pentru mobilitate
8. Buton Dell pentru setări audio prestabilite
9. Butonul Dell de lansare instantanee
10. Port pentru adaptorul de alimentare
11. Port de rețea
12. Port HDMI
13. Port USB 3.0 cu PowerShare
14. Slot pentru cablul de securitate
15. Unitate optică
16. Port USB 3.0
17. Port combo pentru căști/microfon
18. Cititor de carduri de stocare 3 în 1
19. Indicator luminos de stare a alimentării
20. Indicator luminos de activitate a hard diskului
21. Indicator luminos de stare a bateriei
22. Indicator luminos de stare a funcției wireless
23. Indicator luminos de stare a touchpadului
24. Buton de resetare pentru controlerul încorporat

1. Micrófono del arreglo digital izquierdo
2. Cámara
3. Indicador del estado de la cámara
4. Micrófono del arreglo digital derecho
5. Botón de encendido
6. Ranura de la tarjeta SIM (opcional)
7. Botón del Centro de movilidad de Windows
8. Sonido Dell con botón de cambio de preajustes
9. Botón de inicio instantáneo de Dell
10. Puerto de adaptador de alimentación
11. Puerto de red
12. Puerto HDMI
13. Puerto USB 3.0 con PowerShare
14. Ranura del cable de seguridad
15. Unidad óptica
16. Puerto USB 3.0
17. Puerto de audifono/micrófono combo
18. Lector de tarjetas multimedia 3 en 1
19. Indicador luminoso de estado de la alimentación
20. Indicador luminoso de actividad de la unidad de disco duro
21. Indicador luminoso de estado de la batería
22. Indicador de estado de la conexión inalámbrica
23. Indicador luminoso de estado de la almohadilla táctil
24. Botón de restablecimiento del controlador incorporado



1 Connect the network cable (optional)

Συνδέστε το καλώδιο δικτύου (προαιρετικά) | Ligar o cabo de rede (opcional)

Conectați cablul de rețea (opțional) | Conecte el cable de red (opcional)

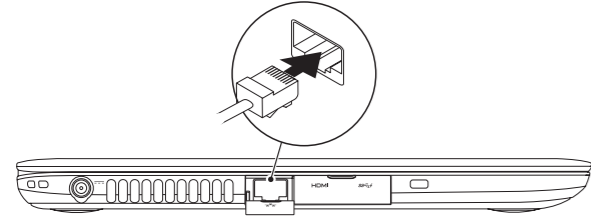

2 Connect the power adapter

Συνδέστε τον προσαρμογέα ισχύος | Ligar o adaptador de corrente

Conectați adaptorul de alimentare | Conecte la fuente de alimentación

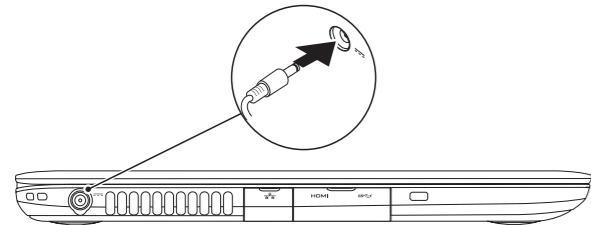

3 Press the power button

Πιέστε το κουμπί τροφοδοσίας | Premir o botão de alimentação

Apăsați pe butonul de alimentare | Pulse el botón de encendido

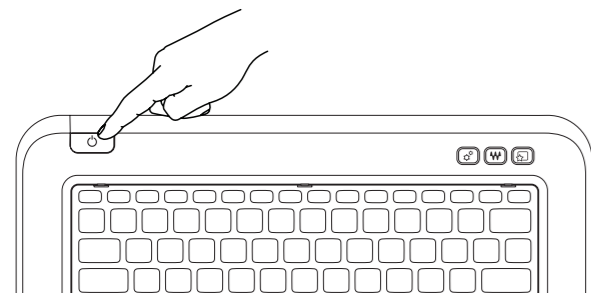

4 Complete Windows setup

Ολοκληρώστε την εγκατάσταση των Windows | Efetuar a configuração do Windows

Finalizați configurarea Windows | Complete la instalación de Windows

Enable security

Ενεργοποιήστε την ασφάλεια | Activar segurança

Activați securitatea | Activar seguridad

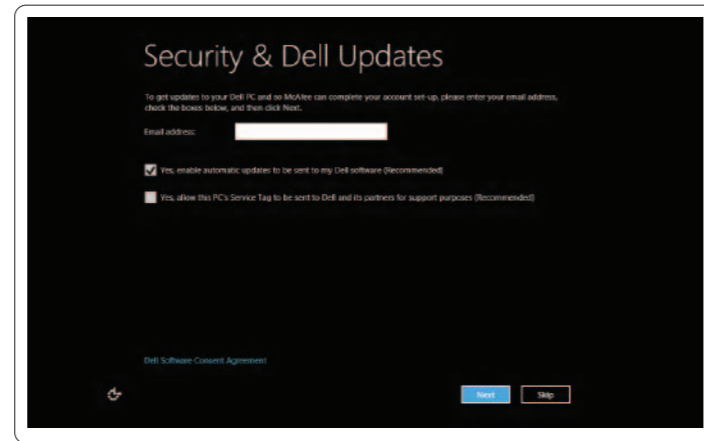

Configure wireless (optional)

Διαρθρώστε την ασύρματη επικοινωνία (προαιρετικά) | Configurar sem fios (opcional)

Configurați funcția wireless (opțional) | Configuración de la conexión inalámbrica (opcional)

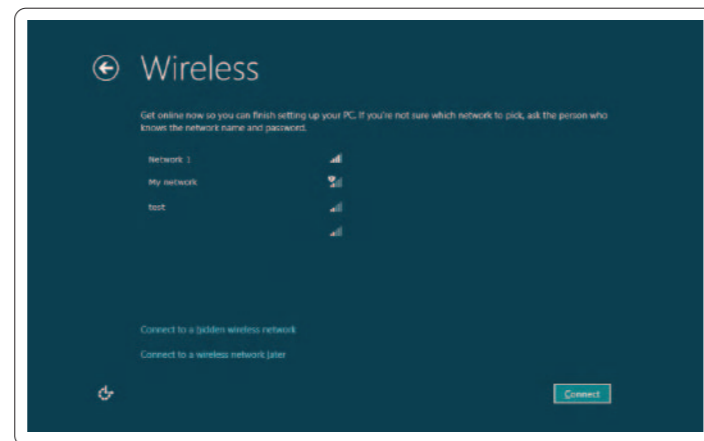

Windows 8

Tiles

Πλακίδια | Mosaicos | Cadre | Mosaicos

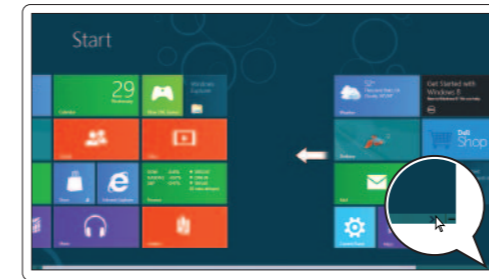

Scroll to access more tiles

Με κύλιση αποκτήστε πρόσβαση σε περισσότερα πλακίδια

Percorra para aceder a mais ficheiros

Derulați pentru a accesa mai multe cadre

Deslice para acceder a más mosaicos

Resources

Πόροι | Recursos | Resurse | Recursos

Getting started

Γρήγορα αποτελέσματα

Começar

Noțiuni introductive

Introducción

My Dell Support Center

My Dell Support Center (Κέντρο υποστήριξης)

Centro de soporte My Dell

Centrul de asistență Dell

Mi Centro de soporte técnico de Dell

Charms sidebar

Πλαϊνή γραμμή συμβόλων | Barra lateral de orçoes

Bara laterală de efecte magice | Barra de atractivos

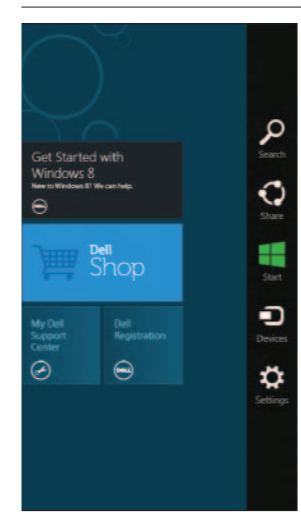

Swipe from right edge of the touchpad

Μετακινήστε το δάχτυλό σας από τη δεξιά άκρη της οθόνης

Passa o dedo a partir da direita do painel táctil

Treceți cu degetul dinspre marginea din dreapta a touchpadului

Deslice desde el borde derecho de la almohadilla de contacto

Point mouse to lower- or upper-right corner

Στρέψτε το ποντίκι προς την κάτω ή την πάνω δεξιά γωνία

Aponte o rato para o canto inferior ou superior direito

Indicați cu mouse-ul spre colțul din dreapta jos sau sus

Puntee con el puntero en la esquina superior o inferior derecha

Function Keys

Πλήκτρα λειτουργιών | Teclas de funcção | Taste funcționale | Teclas de funciones

	Switch to external display	Μετάβαση σε εξωτερική οθόνη Mudar para o ecrã externo Comutare la afișaj extern Alternar a pantalla externa
	Turn off/on wireless	Ενεργοποίηση/Απενεργοποίηση ασύρματης επικοινωνίας Ligar/desligar a transmissão sem fios Activare/dezactivare funcție wireless Activar/desactivar la conexión inalámbrica
	Enable/disable touchpad	Ενεργοποίηση/Απενεργοποίηση επιφάνειας αφής Activar/desactivar o panel táctil Activare/dezactivare touchpad Activar/desactivar la superficie táctil
	Decrease brightness	Μείωση φωτεινότητας Diminuir o brilho Reducere luminozitate Disminuir brillo
	Increase brightness	Αύξηση φωτεινότητας Aumentar o brilho Creștere luminozitate Aumentar brillo
	Toggle keyboard backlight	Εναλλαγή οπίσθιου φωτισμού πληκτρολογίου Alternar retroiluminação do teclado Schimbați retroiluminarea pentru tastatură Alterne la retroiluminación del teclado
	Play previous track or chapter	Αναπαραγωγή προηγούμενου κομματιού ή κεφαλαίου Reproduzir a faixa ou capítulo anterior Redare melodia sau capitolul anterior Reproducir pista o capítulo anterior
	Play/Pause	Αναπαραγωγή/Παύση Reproduzir/Pausa Redare/Pauză Reproducir/Pausa
	Play next track or chapter	Αναπαραγωγή επόμενου κομματιού ή κεφαλαίου Reproduzir a faixa ou capítulo seguinte Redare melodia sau capitolul următor Reproducir pista o capítulo siguiente
	Decrease volume level	Μείωση έντασης ήχου Diminuir o nível de volume Reducere nivel de volum Disminuir nivel de volumen
	Increase volume level	Αύξηση έντασης ήχου Aumentar o nível de volume Creștere nivel de volum Aumentar nivel de volumen
	Mute audio	Σίγαση ήχου Silenciar áudio Dezactivați sunetul Silenciar audio